



Livit Fenster



uni_one

Perfekte Profile

uni-one Profile sind die revolutionär. Wir verwenden sie für die Herstellung von Holz-Aluminium- und Holz-Bronze-Fenstern und -Türen. Als führender Hersteller von Holz-Aluminium-Fenstern und -Türen hat sich Livit seit jeher zum Ziel gesetzt, zum Maßstab für Fenster- und Türenhersteller, Bauunternehmer und Architekten zu werden. Die uni-one-Technologie zeichnet sich durch folgende Merkmale aus: Verwendung von 6 Meter langen Finger-Joint-Kiefernholzstangen, schnelle und präzise Bearbeitungszentren, Aluminiumprofile und Zubehör für den Außenschutz der Fenster und Türen, Software für die Angebotserstellung und Auftragsabwicklung sowie Verkaufs-Toolkits. Klare Linien und raffiniertes Design. Mit der Livit-Technologie lassen sich Fenster realisieren, die den Trends der zeitgenössischen Architektur entsprechen.

Die Holzveredelungen, die von den renommiertesten Marken der Innenausstattung inspiriert sind, schaffen ein harmonisches Ambiente mit den Türen und der Inneneinrichtung des Hauses.

Dank des minimalistischen Stils wird das Licht zu einem natürlichen Einrichtungselement, das ein perfektes Gleichgewicht zwischen Natur, Ästhetik und Technologie schafft.



Harmonie

Das Bewusstsein, dass die Umwelt für uns selbst und für zukünftige Generationen erhalten bleiben muss, erfordert ethische Entscheidungen zur Reduzierung des Energieverbrauchs und zur Verwendung von ökologisch nachhaltigen Naturmaterialien.

Die Fenster von Livit erfüllen diese Anforderungen in vollem Umfang. Für die Profile von uni_one verwendet Livit ausschließlich Holz aus FSC®-zertifizierten Wäldern, um die Grundsätze der Nachhaltigkeit und des Respekts für Mensch und Natur zu unterstützen. Darüber hinaus optimiert die Produktion mit Furniertechnologie die Verwendung des Holzes und reduziert den Abfall auf ein Minimum.

Das Aluminium an der Außenseite kann durch Umschmelzen leicht wiederverwendet werden: Das gesamte Livit-Fenster hat einen hohen Wärme- und Schallschutzwert, was zu Energieeinsparungen und einem wirksamen Lärmschutz führt.



ENERGIEEFFIZIENZ UND WOHLBEFINDEN

Die Profile von uni_one wurden entwickelt, um beste Leistung und maximalen Komfort zu gewährleisten. Die durch Tests bei renommierten unabhängigen Instituten nachgewiesenen Leistungen bestätigen das hohe Leistungsniveau des uni_one-Systems bei jeder einzelnen Öffnungsart.

Die Materialien



EICHE – Ein hartes und langlebiges Holz. Es vermittelt jene emotionale Wirkung, die sich jeder für sein Zuhause wünscht. Wir haben der Eiche verschiedene Interpretationen gegeben, wobei wir ihre Natur respektiert haben, um sie für jedes Innenarchitekturprojekt ideal zu machen.



KIEFER – Kiefernholz ist ein weiches Holz, das daher eine größere Menge Luft enthält, wodurch es sich besonders gut für die Wärme- und Schalldämmung eignet.



ALUMINIUM – Seine Witterungsbeständigkeit macht es zum perfekten Schutzschild für Ihre Fenster und Türen vor Witterungseinflüssen und eliminiert Wartungskosten. Die Auswahl aus einer nahezu unendlichen Anzahl von Oberflächen macht es außerdem leicht integrierbar in jede Fassade und jeden architektonischen Stil.

Leistungen



Luftdurchlässigkeit: Klasse 4 (höchste erreichbare Klasse)

WAS BEDEUTET DAS? Bei einer Windgeschwindigkeit von 115 km/h gibt es: keine Zugluft, weniger Staub auf Fensterbänken und in Räumen, Vorhänge, die länger sauber bleiben, keine Gerüche, Staub und Smog, die ins Haus gelangen, eine angenehmere Umgebung, größere Energieeinsparungen und eine bessere Schalldämmung.



Wasserdichtigkeit: Methode A – Klasse E1050 (über der maximal erreichbaren Klasse)

WAS BEDEUTET DAS? Kein Eindringen von Wasser, wenn das Glas vollständig nass ist und ein Wind mit einer Geschwindigkeit von 149 km/h weht.



Widerstandsfähigkeit gegen Windstöße: Klasse C5 (maximal erreichbare Klasse)

WAS BEDEUTET DAS? Hohe Robustheit, minimale Verformung auch bei hohem Druck, hervorragende Windbeständigkeit, kein Bruch der Verschlussstellen, kein plötzliches und unkontrolliertes Öffnen der Fenster und Türen, mehr Sicherheit für die Bewohner des Hauses.



Energieeinsparung: Wärmedurchgangskoeffizienten zwischen 0,7 W/m²K und 1,2 W/m²K bei Verwendung von Hochleistungsglas

WAS BEDEUTET DAS? Isolierverglasungen aus magnetronbeschichteten Scheiben in Kombination mit Argon-Gasfüllung und Warm Edge-Profilen ermöglichen optimale Leistungswerte, die unter allen klimatischen Bedingungen für Komfort im Innenraum sorgen, Wärmeverluste auf ein Minimum reduzieren und den Energieeintrag von außen optimieren.



Schalldämmung: Isolierung bis zu Rw = 46 dBA

Auf Wunsch kann die Isolierverglasung mit schalldämmenden Verbundglasscheiben ausgestattet werden, die dank der schalldämmenden Wirkung des Kunststoffs und der Kombination aus abwechselnden Glas-/Kunststoffschichten eine modulierte Schalldämmung und hervorragende Dämmwerte ermöglichen.



öffnen nach innen



Der Ausdruck deines Designs

Die Perfektion der Linien und die taktile Emotion der natürlichen Materialien halten Einzug in Ihr Zuhause, passen sich Ihrem Geschmack und Ihren Gestaltungswünschen an und fügen sich perfekt in Ihre Einrichtungswahl ein. Livit wird so zu einem ergänzenden Element der Innenarchitektur: für alle, die nichts dem Zufall überlassen und in ihrem Zuhause auch in Sachen Oberflächen Perfektion wünschen. Stellen Sie sich die Harmonie vor, die Sie in einem Raum schaffen können, wenn Sie für Fenster, Türen und Möbel die gleiche Oberfläche verwenden können.

Das Fenster der Livit wurde nach den Techniken und Methoden der Innenarchitektur entworfen, um Technologie und Design mit der Umgebung zu verbinden: Ihrer Umgebung.

45°-Verbindung

Die 45°-Verbindung wird durch einen Winkelaufsatz veredelt, der in verschiedenen Ausführungen erhältlich ist, die zur Farbe der Griffe oder des Holzes passen.

90°-Verbindung

Die 90°-Verbindung ist an der Ecke von der Tradition des Holzfensters inspiriert und behält dabei die strengen Linien und die essentielle Reinheit des zeitgenössischen Designs bei.

Was Sie hier sehen, sind keine Vergrößerungen der Details der Möbeloberflächen: Es handelt sich um die Oberflächen von uni_one! Dank der Oberflächen von uni_one können Sie die Fenster und Türen perfekt auf Ihre Einrichtung abstimmen.

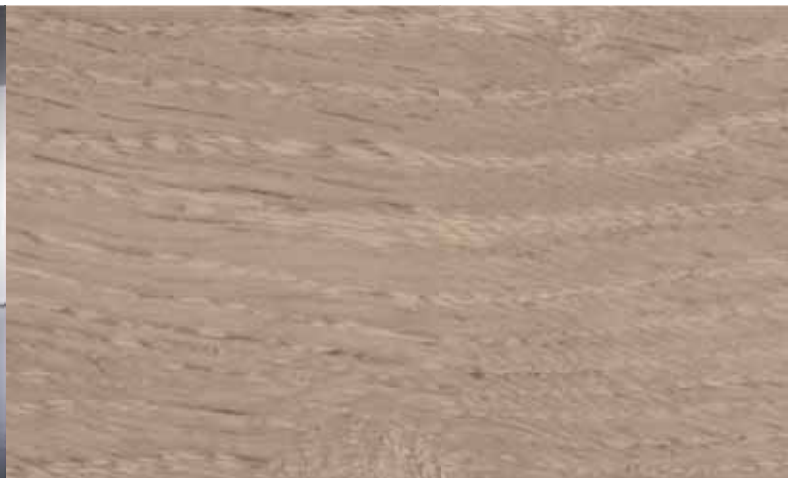



format38

Der Licht
Weltmeister



öffnen nach aussen

Das Licht ist der wahre Protagonist von format38, dem weltweit schlanksten Holz-Aluminium-Fenster mit Öffnung nach außen. Format38 führt das Konzept der vollständigen Überlappung von Flügel und Rahmen ein, um den sichtbaren Querschnitt sowohl des Holzes im Inneren als auch des Aluminiums im Außenbereich auf 38 mm zu minimieren. Die zu öffnenden Elemente zeichnen sich durch robuste, verdeckte Scharniere (Uniform-Patent) aus: Öffnbare und feste Elemente sind zum ersten Mal nicht mehr voneinander zu unterscheiden.

All dies ohne Abstriche bei der Leistung und Stabilität des Fensters, dank vollständig im Holz versenkter Stahlverstärkungen für die Verbindung zwischen den Rahmen, die den Winddruck neutralisieren und sicher Höhen erreichen, die für herkömmliche Fenster unmöglich sind. Format38 ist die technologische Synthese jahrelanger Forschung, das Ergebnis eines Traums, der Wirklichkeit geworden ist, ja sogar zu Licht geworden ist.

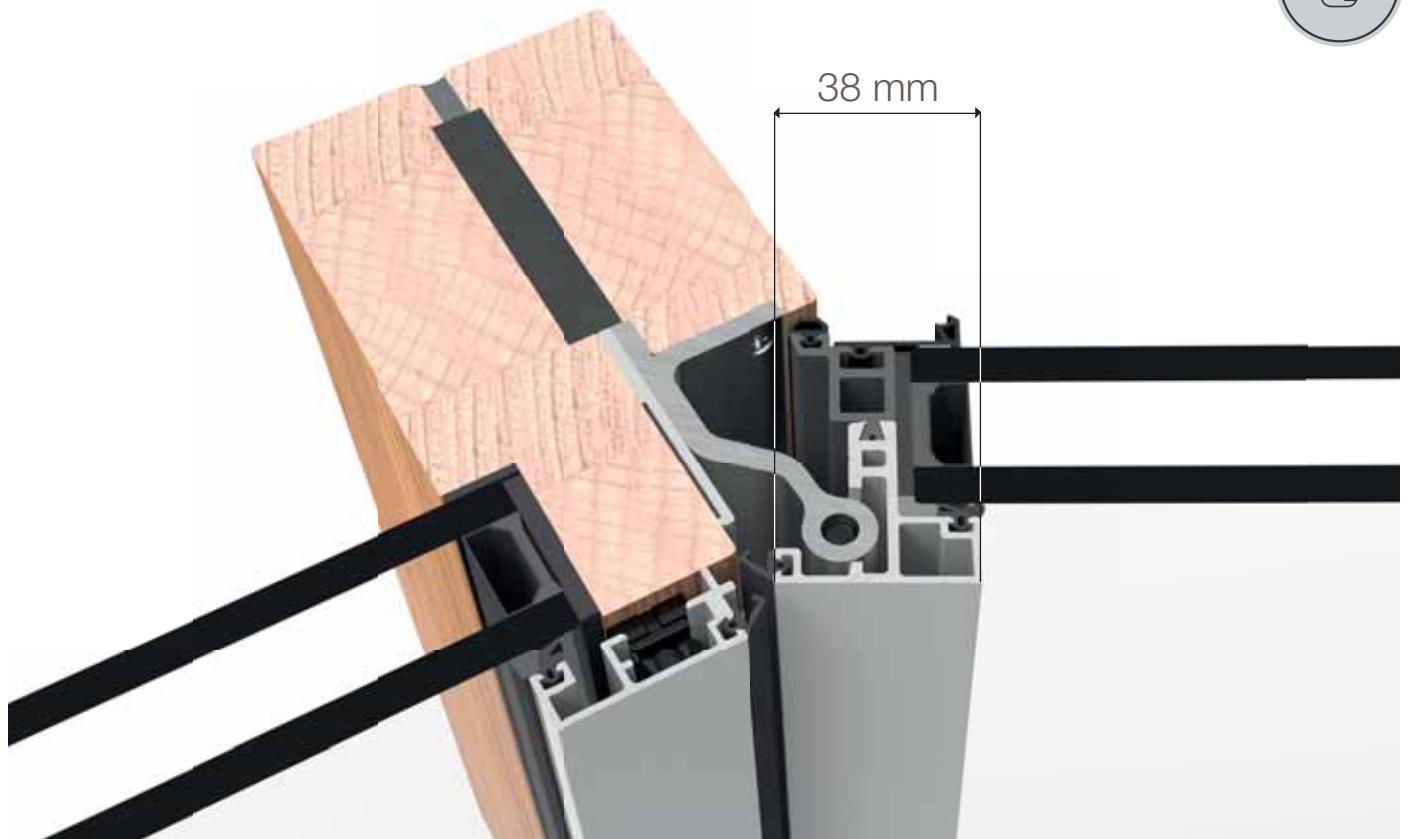

DIE SCHÖNHEIT DES VERSTECKTEN RAHMENS
Der 40 mm starke Holzrahmen kann vollständig mit Gipskartonplatten verkleidet werden.



ALLES VERSCHWINDET
Die Scharniere, der Griff... der Fensterrahmen. Pure Sicht.

REVOLUTION

als revolutionäres Produktionssystem.

Zum ersten Mal werden 6 Meter lange, bereits fertiggestellte Lamellenholzbalken aus Kiefernholz verwendet, die zum Zuschneiden und Zusammenbauen bereit sind.

Unsere Zusammenfassung: schnelle und präzise Bearbeitungsmaschinen, Aluminiumprofile und Zubehör, spezielle Software, Verkaufs-Tool-Kits.





NATÜRLICH

wie Holz und wie Umweltbewusstsein. Das Holz für die Fenster und Türen von uni_one stammt ausschließlich aus FSC-zertifizierten Wäldern, die dank kontinuierlicher und kontrollierter Wiederaufforstung die Natur voll und ganz respektieren.

Die Lamellen- und Fingerjoint-Technologie garantiert hohe Stabilität, optimale Nutzung des Rohmaterials und hervorragende thermische Eigenschaften.





SILK

TECHNISCHE ESSENZ

MSxP3



MSxP1



MSxP2



MSxR1



MSxR2



MSxR4



MSxR5



MSxF1



MSxR6



MSxR3



MSxC1



MSxN1



Le finiture della presente brochure hanno valore puramente indicativo.

SILK

TECHNISCHE ESSENZ

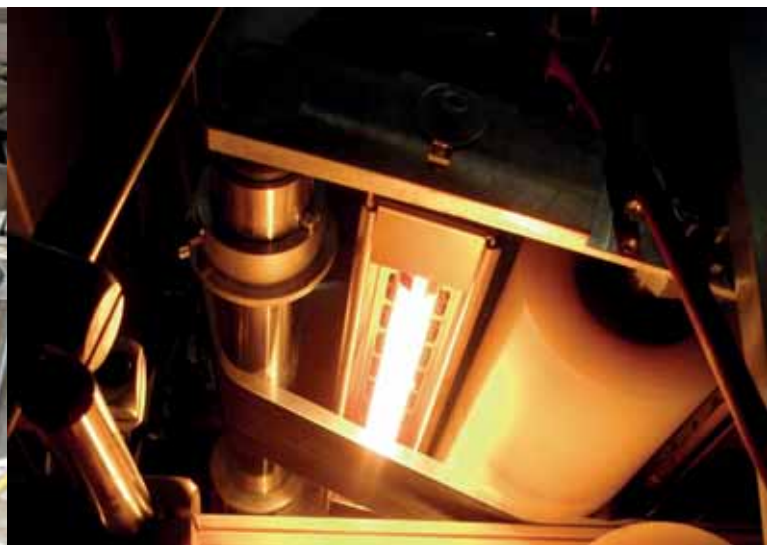
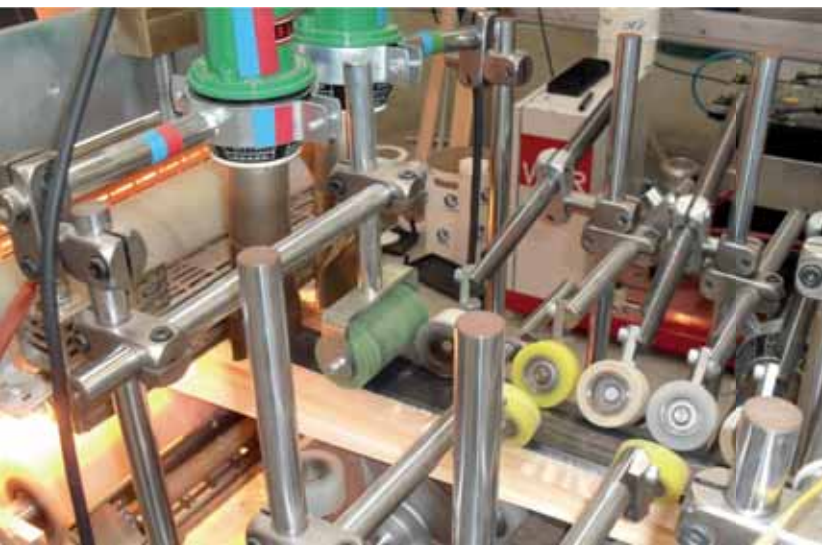
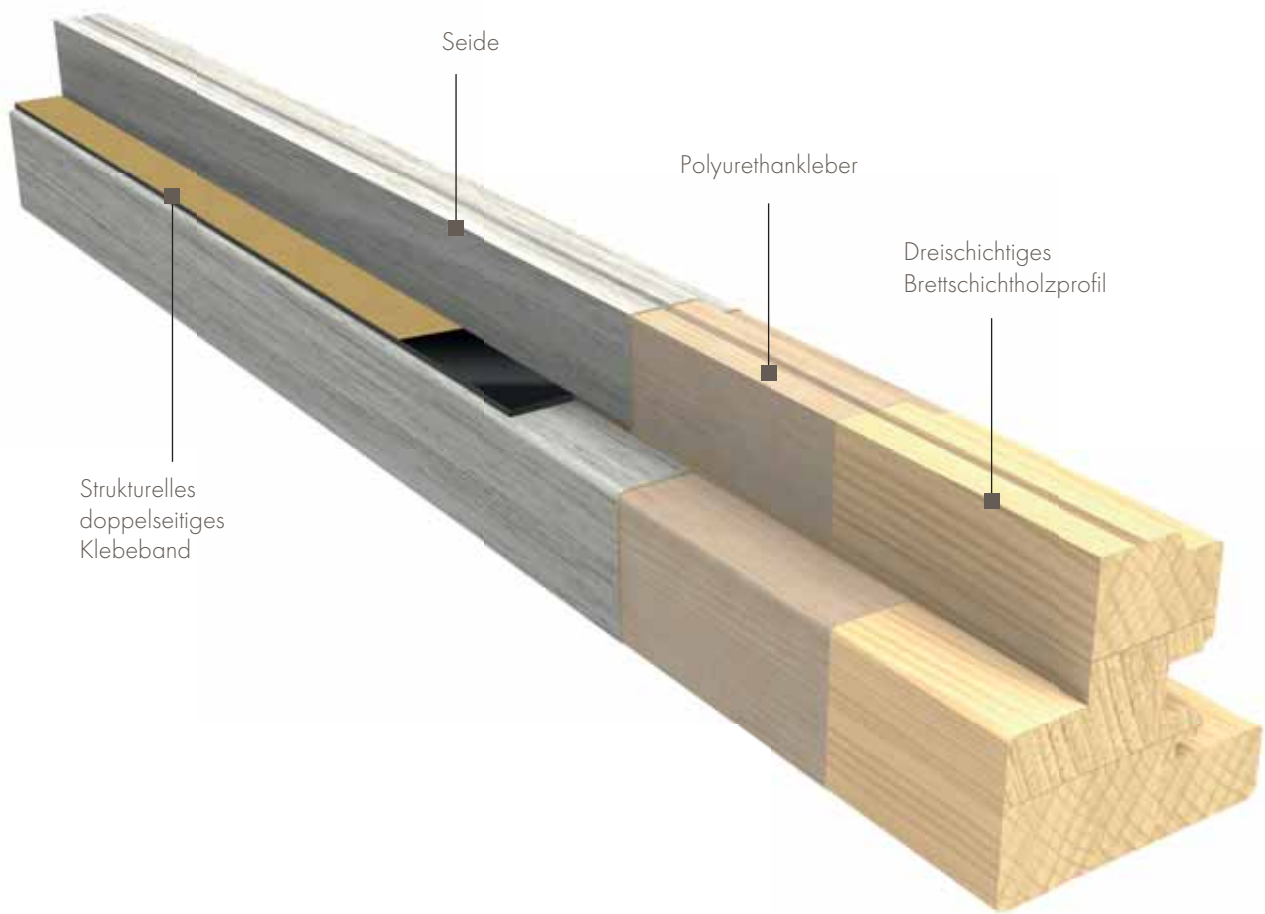



Silk

- Silk ist eine einlagige Oberfläche der neuesten Generation, die mit synchronisierter Maserung bedruckt ist.
- Sie wird in den prestigeträchtigen zeitgenössischen Einrichtungsgegenständen verwendet.
- Sie wertet Ihr Fenster auf, indem sie eine perfekte Harmonie mit den Möbeln und Türen jedes Ihrer Räume schafft.
- Sie ist sehr widerstandsfähig gegen Abrieb, Kratzer, Feuchtigkeit und Flecken und bietet eine Perfekte Farbbeständigkeit bei Lichteinwirkung.



FSC COC-ZERTIFIZIERUNG
(Chain of Custody)
für Holzprofile



NATURA
EICHENFURNIER





TRx01

TRx02

TRx11

TRx12

TRx13

TRx14

Le finiture della presente brochure hanno valore puramente indicativo.

NATURA

EICHENFURNIER

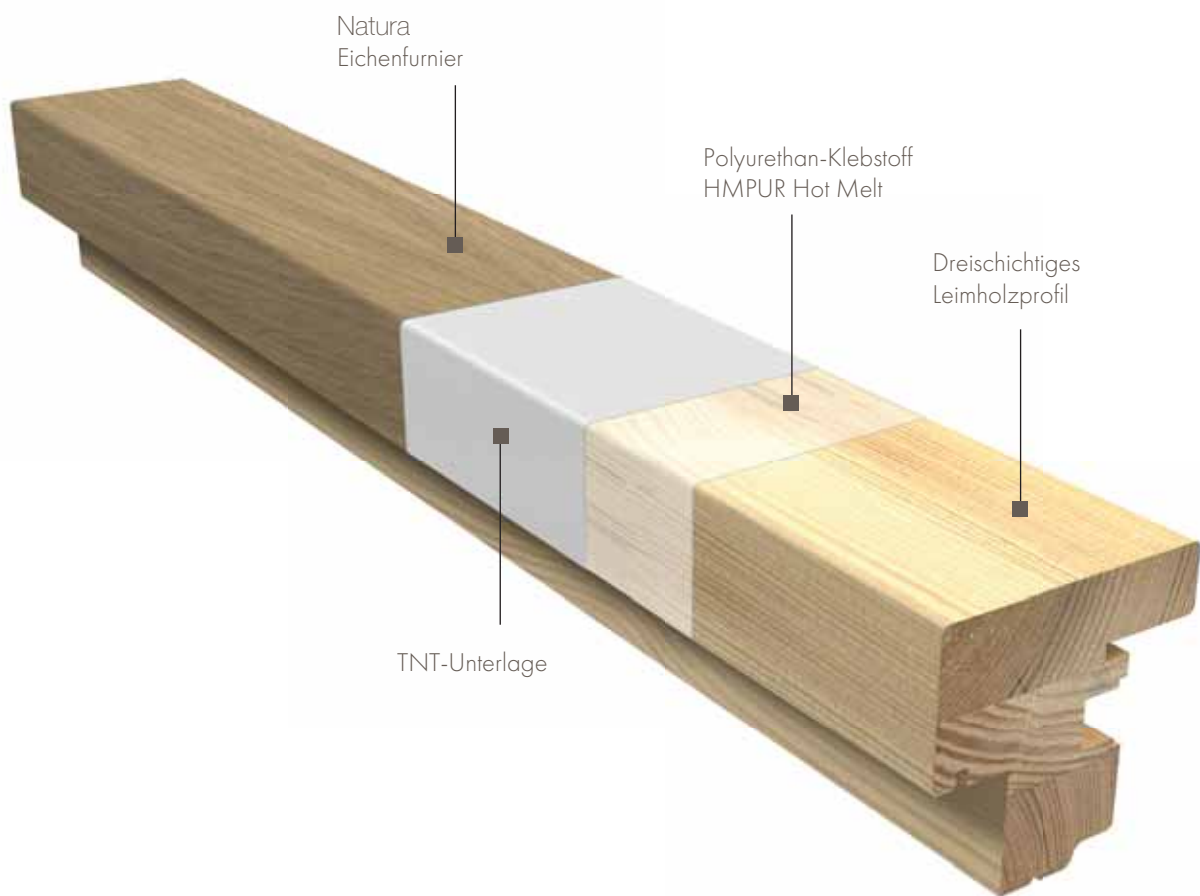



NATURA: EICHENFURNIER

- Die natürliche Oberfläche aus Eichenfurnier verleiht den Fenstern und Türen eine besondere Materialität und macht sie einzigartig und wertvoll.
- Es wird nur das beste Holz verwendet, um ein einheitliches Maserungsbild zu erzielen.
- Warm und elegant. Das Holz fügt sich in jede Umgebung und jeden Stil ein und verleiht ihm Charakter.

- Erhältlich in verschiedenen Farben, passend zu Fenstern, Fußböden und Innentüren.
- Zu 100 % erneuerbar, unter vollständiger Berücksichtigung von Mensch und Natur.



FSC COC-ZERTIFIZIERUNG
(Chain of Custody)
für Holzprofile



ALLUMINIUM

Das Aluminium an der Außenseite macht jegliche Wartung überflüssig und sorgt für optimale Wasser- und Luftdichtigkeit, wodurch der Planer die Möglichkeit hat, sich mit neuen Formen und Farben auszudrücken. Die nach dem Schweißen durchgeführte Lackierung gewährleistet perfekt dichte Ecken, die vollständig durch die Lackierung geschützt sind, und verbessert die Ästhetik des Endprodukts. Die Lackierung des Aluminium uni_one-Profiles erfolgt wie folgt:

- Vorbehandlungszyklus durch Eintauchen unter Verwendung chromfreier Produkte im geschlossenen Kreislauf.
- Pulverbeschichtungszyklus mit Ofenpolymerisation. Der Beschichtungszyklus wird gemäß der europäischen Qualitätsnorm Qualicoat Seaside durchgeführt.

ALLUMINIUM-OBERFLÄCHEN

Die Musterkollektion der Farben und Außenoberflächen ist in einer eleganten Box zusammengefasst, die Folgendes enthält: RAL-OBERFLÄCHEN
OXIPULVER – OXIDIERT
DEKORIERTER HOLZ- UND METALLOBERFLÄCHEN
SONDEROBERFLÄCHEN



Die Aluminiumrahmen werden mit der Technologie des Eckenschweißens hergestellt, die maximale Robustheit und Qualität garantiert. Das Verbindungssystem mit geklebten und gekanteten Aluminiumwinkeln wird für eloxierte, mit Holz und Metall verzierte Rahmen verwendet.



DIE VORTEILE DER STRUKTURELLEN VERKLEBUNG VON HOLZ UND GLAS

Alle Türen der Livit mit uni_one Profilen sehen eine strukturelle Verklebung von Holz und Glas vor.

Das Holz wird mit einem vorgefertigten doppelseitigen Klebeband auf die Glasprofile geklebt.

Dieser Klebstoff, der auch für die strukturelle Verklebung von Glas auf Holz-Aluminium-Fassaden verwendet wird, verbindet die beiden Materialien dauerhaft und unlösbar miteinander.

Das mit der Holzkonstruktion verklebte Glas macht das Fenster stabil und formbeständig bei jeder Beanspruchung und ermöglicht die Realisierung sehr großer und heller Öffnungen.

Bei herkömmlichen Fenstern erzeugt die Verankerung des Glases Belastungen an bestimmten Punkten und konzentriert die Kräfte auf die Scheibe.

Die strukturelle Verklebung des Glases mit dem Holz verteilt hingegen die Belastung linear, beseitigt Spannungsspitzen auf den Scheiben und verhindert Verformungen des Glases.

Die strukturelle Verklebung verbessert außerdem die Wärme- und Schalldämmung und gewährleistet einen besseren Einbruchschutz, maximale Sicherheit und Funktionalität während der gesamten Lebensdauer des Fensters.



VERBINDUNG MIT HOLZ MITTELS CLIPS

Die Aluminiumrahmen werden mit verschraubten Nylonklammern am Holz befestigt.

Die Klammern werden auf das Profil aufgesteckt und durch Drehen der Klammern mit einem speziellen Schlüssel können die Rahmen wieder demontiert werden.

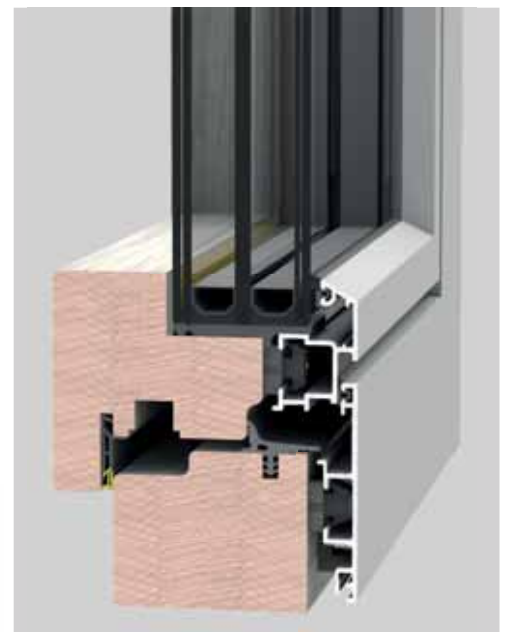

Nach innen öffnend



STANDARD
Doppio e Triplo Vetro



DROP



COMPLANARE



FLAT



SLIM

Nach aussen
öffnend

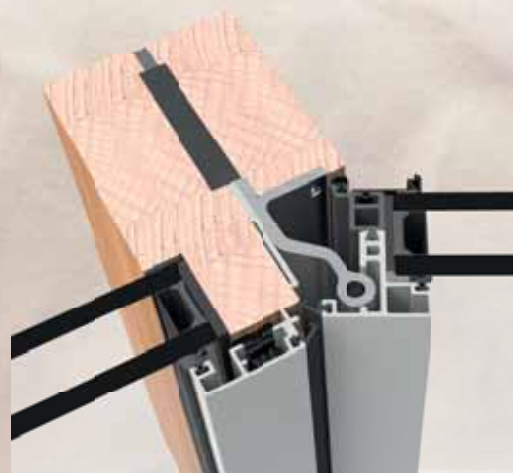

FORMAT38
Doppio e Triplo Vetro

Kollektion der uni-one-Profile



BRONZO
Doppel- und Dreifachverglasung



TERMOSCUDO



SCHIEBE-
TÜREN



HS-SLIM80
Doppel- und Dreifachverglasung

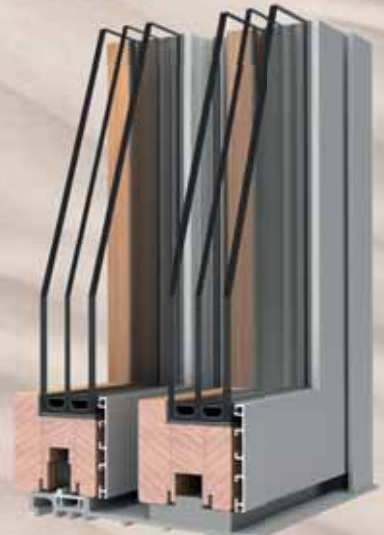

HS-DUO80
Doppel- und Dreifachverglasung



Öffnen
nach innen

STANDARD

Doppelverglasung

Uw=1,2 W/m²K



Material		Holz-Aluminium
Thermische Isolation		Uw= 1,2 W/m²K
Glaspaket		Doppelverglasung Distanzhalter 28-32 mm
Schallisolation		Rw bis 40 dB
Sicherheitsbeschläge		Bis RC2
Dimensionen in mm.		
Rahmenbreite		83,5 x 70 mm
Rahmenbreite Flügel		77,5 x 70 mm
Gesamtrahmenbreite		106 mm
Gesamtrahmenbreite 2-flügelig		116 mm
Luftdurchlässigkeit		KLASSE 4
Spritzwasserfestigkeit		KLASSE E1050
Windlast		KLASSE C5

Die Wärmedämmwerte werden gemäß den Normen UNI EN 10077/1-2018, UNI EN 10077/2-2018, UNI EN 10456-2008, UNI EN 673-2011, in Bezug auf ein Fenster mit einem Flügel bestimmt

Die Luft-Wasser-Wind-Leistungen werden unter Bezugnahme auf einen Beschlag mit 2 Flügeln BxA (1500x1500mm) ermittelt

Die Schalldämmwerte werden unter Bezugnahme auf einen Beschlag mit 1 Flügel BxA (1500x1500mm)



STANDARD - Glas 28 mm
Weichholz (SOFT WOOD).Uf =
1,2 W/m²K









Ug W/m²K		Uw W/m²K
1,0	->	1,2
1,1	->	1,2
1,2	->	1,3
1,3	->	1,4
1,4	->	1,4
1,5	->	1,5
1,6	->	1,6

Öffnen
nach innen

STANDARD

Dreifachverglasung **U_w=0,8 W/m²K**



Material	 Holz-Aluminium
Thermische Isolation	 U _w = 0,8 W/m ² K
Glaspaket	 Dreifachverglasung Distanzhalter 49-52 mm
Schallisolation	 R _w bis 43 dB
Sicherheitsbeschläge	 Bis RC2
Dimensionen in mm.	
Rahmenbreite	83,5 x 70 mm
Rahmenbreite Flügel	77,5 x 70 mm
Gesamtrahmenbreite	106 mm
Gesamtrahmenbreite 2-flügelig	116 mm
Luftdurchlässigkeit	 KLASSE 4
Spritzwasserfestigkeit	 KLASSE E1050
Windlast	 KLASSE C5

Die Wärmedämmwerte werden gemäß den Normen UNI EN 10077/1-2018, UNI EN 10077/2-2018, in Bezug auf ein Fenster mit einem Flügel bestimmt
BxA (1230x1480mm, $\psi_g = 0,04$ W/mK)

Die Luft-Wasser-Wind-Leistungen werden unter Bezugnahme auf einen Beschlag mit 2 Flügeln BxA (1500x1500mm) ermittelt

Die Schalldämmwerte werden unter Bezugnahme auf einen Beschlag mit 1 Flügel BxA (1500x1500mm)



STANDARD - Glaspaket 49 mm
Weichholz (SOFT WOOD) U_f =
1,2 W/m²K

U _g W/m ² K	U _w W/m ² K
0,5	-> 0,8
0,6	-> 0,9
0,7	-> 0,9
0,8	-> 1,0
0,9	-> 1,1
1,0	-> 1,2
1,1	-> 1,3









Öffnen
nach innen

BRONZO

Doppelverglasung

U_w=1,2 W/m²K



Material	 Holz-Bronze
Thermische Isolation	 U _w = 1,2 W/m ² K
Glaspaket	 Doppelverglasung Dicke 28 mm
Schallisolation	 R _w bis 40 dB
Sicherheitsbeschläge	 Bis RC2
Dimensionen in mm.	
Rahmenbreite	83,5 x 70 mm
Rahmenbreite Flügel	77,5 x 70 mm
Gesamtrahmenbreite	106 mm
Gesamtrahmenbreite 2-flügelig	145,5 mm
Luftdurchlässigkeit	 KLASSE 4
Spritzwasserfestigkeit	 KLASSE E1050
Windlast	 KLASSE C5

Die Wärmedämmwerte werden gemäß den Normen UNI EN 10077/1-2018, UNI EN 10077/2-2018, in Bezug auf ein Fenster mit einem Flügel bestimmt

Die Luft-Wasser-Wind-Leistungen werden unter Bezugnahme auf einen Beschlag mit 2 Flügeln BxA (1500x1500mm) ermittelt

Die Schalldämmwerte werden unter Bezugnahme auf einen Beschlag mit 1 Flügel BxA (1500x1500mm)



BRONZO - Glaspaket 28 mm
Weichholz (SOFT WOOD) U_f =
1,2 W/m²K

U _g W/m ² K	U _w W/m ² K
1,0	-> 1,2
1,1	-> 1,2
1,2	-> 1,3
1,3	-> 1,4
1,4	-> 1,4
1,5	-> 1,5
1,6	-> 1,6







Öffnen
nach innen

BRONZO

Dreifachverglasung

$U_w = 0,8 \text{ W/m}^2\text{K}$



Material	 Holz-Bronze
Thermische Isolation	 $U_w = 0,8 \text{ W/m}^2\text{K}$
Glaspaket	 Dreifachverglasung Dicke 49 mm
Schallisolation	 R_w bis 43 dB
Sicherheitsbeschläge	 Bis RC2
Dimensionen in mm.	
Rahmenbreite	83,5 x 70 mm
Rahmenbreite Flügel	77,5 x 70 mm
Gesamtrahmenbreite	106 mm
Gesamtrahmenbreite 2-flügelig	145,5 mm
Luftdurchlässigkeit	 KLASSE 4
Spritzwasserfestigkeit	 KLASSE E1050
Windlast	 KLASSE C5

Die Wärmedämmwerte werden gemäß den Normen UNI EN 10077/1-2018, UNI EN 10077/2-2018, in Bezug auf ein Fenster mit einem Flügel bestimmt

Die Luft-Wasser-Wind-Leistungen werden unter Bezugnahme auf einen Beschlag mit 2 Flügeln BxA (1500x1500mm) ermittelt

Die Schalldämmwerte werden unter Bezugnahme auf einen Beschlag mit 1 Flügel BxA (1500x1500mm)

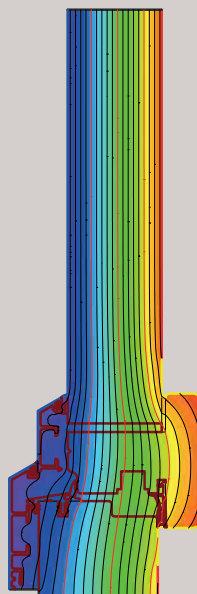

BRONZO - Glaspaket 49 mm
Weichholz (SOFT WOOD) $U_f = 1,2 \text{ W/m}^2\text{K}$

$U_g \text{ W/m}^2\text{K}$		$U_w \text{ W/m}^2\text{K}$
0,5	->	0,8
0,6	->	0,9
0,7	->	0,9
0,8	->	1,0
0,9	->	1,1
1,0	->	1,2
1,1	->	1,3

Öffnen
nach innen

DROP

Doppelverglasung

U_w=1,2 W/m²K



Material		Holz-Aluminium
Thermische Isolation		U _w = 1,2 W/m ² K
Glaspaket		Doppelverglasung Dicke 28 mm
Schallisolation		R _w bis 40 dB
Sicherheitsbeschläge		Bis RC2
Dimensionen in mm.		
Rahmenbreite		98,5 x 70 mm
Rahmenbreite Flügel		77,5 x 72,5 mm
Gesamtrahmenbreite		106 mm
Gesamtrahmenbreite 2-flügelig		116 mm
Luftdurchlässigkeit		KLASSE 4
Spritzwasserfestigkeit		KLASSE E1050
Windlast		KLASSE C5

Die Wärmedämmwerte werden gemäß den Normen UNI EN 10077/1-2018, UNI EN 10077/2-2018, in Bezug auf ein Fenster mit einem Flügel bestimmt

Die Luft-Wasser-Wind-Leistungen werden unter Bezugnahme auf einen Beschlag mit 2 Flügeln BxA (1500x1500mm) ermittelt

Die Schalldämmwerte werden unter Bezugnahme auf einen Beschlag mit 1 Flügel BxA (1500x1500mm)

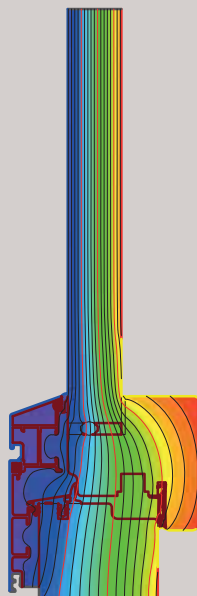

DROP - Glaspaket 28 mm
Weichholz (SOFT WOOD) U_f =
1,2 W/m²K

U _g W/m ² K	U _w W/m ² K
1,0 ->	1,2
1,1 ->	1,2
1,2 ->	1,3
1,3 ->	1,4
1,4 ->	1,4
1,5 ->	1,5
1,6 ->	1,6

Öffnen
nach innen

COMPLANARE

Dreifachverglasung $U_w=0,8 \text{ W/m}^2\text{K}$



Material	Holz-Aluminium
Thermische Isolation	$U_w=0,8 \text{ W/m}^2\text{K}$
Glaspaket	Dreifachverglasung Dicke 44 mm
Schallisolation	R_w bis 43 dB
Sicherheitsbeschläge	Bis RC2
Dimensionen in mm.	
Rahmenbreite	98,5 x 70 mm
Rahmenbreite Flügel	77,5 x 72,5 mm
Gesamtrahmenbreite	106 mm
Gesamtrahmenbreite 2-flügelig	116 mm
Luftdurchlässigkeit	KLASSE 4
Spritzwasserfestigkeit	KLASSE E1350
Windlast	KLASSE C5

Die Wärmedämmwerte werden gemäß den Normen UNI EN 10077/1-2018, UNI EN 10077/2-2018, in Bezug auf ein Fenster mit einem Flügel bestimmt

Die Luft-Wasser-Wind-Leistungen werden unter Bezugnahme auf einen Beschlag mit 2 Flügeln BxA (1500x1500mm) ermittelt

Die Schalldämmwerte werden unter Bezugnahme auf einen Beschlag mit 1 Flügel BxA (1500x1500mm)

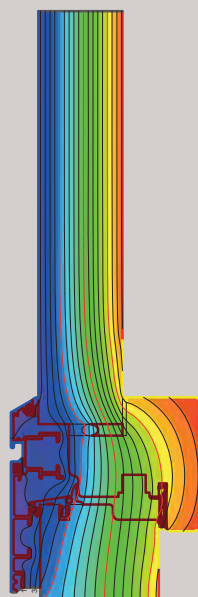

**COMPLANARE - Glaspaket 44
mm Weichholz (SOFT WOOD)
 $U_f = 1,3 \text{ W/m}^2\text{K}$**

$U_g \text{ W/m}^2\text{K}$		$U_w \text{ W/m}^2\text{K}$
0,5	->	0,8
0,6	->	0,9
0,7	->	1,0
0,8	->	1,0
0,9	->	1,1
1,0	->	1,2
1,1	->	1,3

Öffnen
nach innen

FLAT

Dreifachverglasung **U_w=0,8 W/m²K**



Material	Holz-Aluminium
Thermische Isolation	U _w = 0,8 W/m ² K
Glaspaket	Dreifachverglasung Dicke 50 mm
Schallisolation	R _w bis 46 dB
Sicherheitsbeschläge	Bis RC2
Dimensionen in mm.	
Rahmenbreite	98,5 x 70 mm
Rahmenbreite Flügel	77,5 x 72,5 mm
Gesamtrahmenbreite	106 mm
Gesamtrahmenbreite 2-flügelig	116 mm
Luftdurchlässigkeit	KLASSE 4
Spritzwasserfestigkeit	KLASSE E1050
Windlast	KLASSE C5

Die Wärmedämmwerte werden gemäß den Normen UNI EN 10077/1-2018, UNI EN 10077/2-2018, in Bezug auf ein Fenster mit einem Flügel bestimmt

Die Luft-Wasser-Wind-Leistungen werden unter Bezugnahme auf einen Beschlag mit 2 Flügeln BxA (1500x1500mm) ermittelt

Die Schalldämmwerte werden unter Bezugnahme auf einen Beschlag mit 1 Flügel BxA (1500x1500mm)



FLAT - Glaspaket 50 mm
Weichholz (SOFT WOOD) U_f =
1,3 W/m²K

U _g W/m ² K	U _w W/m ² K
0,5	-> 0,8
0,6	-> 0,9
0,7	-> 1,0
0,8	-> 1,0
0,9	-> 1,1
1,0	-> 1,2
1,1	-> 1,3

Öffnen
nach innen

SLIM

Dreifachverglasung

U_w=0,8 W/m²K



Material	Holz-Aluminium
Thermische Isolation	U _w = 0,8 W/m ² K
Glaspaket	Dreifachverglasung Dicke 44 mm
Schallisolation	R _w bis 43 dB
Sicherheitsbeschläge	Bis RC2
Dimensionen in mm.	
Rahmenbreite	93 x 70 mm
Rahmenbreite Flügel	82,5 x 99 mm
Gesamtrahmenbreite	106 mm
Gesamtrahmenbreite 2-flügelig	116 mm
Luftdurchlässigkeit	KLASSE 4
Spritzwasserfestigkeit	KLASSE E1050
Windlast	KLASSE C5

Die Wärmedämmwerte werden gemäß den Normen UNI EN 10077/1-2018, UNI EN 10077/2-2018, in Bezug auf ein Fenster mit einem Flügel bestimmt

Die Luft-Wasser-Wind-Leistungen werden unter Bezugnahme auf einen Beschlag mit 2 Flügeln BxA (1500x1500mm) ermittelt

Die Schalldämmwerte werden unter Bezugnahme auf einen Beschlag mit 1 Flügel BxA (1500x1500mm)

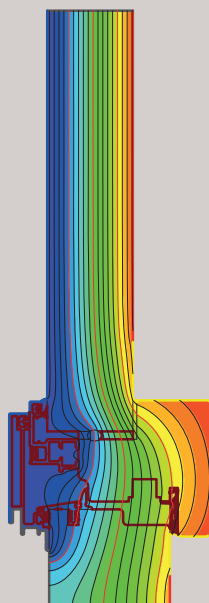

SLIM - Glaspaket 44 mm
Weichholz (SOFT WOOD) U_f =
1,2 W/m²K

U _g W/m ² K	U _w W/m ² K
0,5	-> 0,8
0,6	-> 0,9
0,7	-> 0,9
0,8	-> 1,0
0,9	-> 1,1
1,0	-> 1,2
1,1	-> 1,2





Öffnen
nach innen

TERMOSCUDO

Dreifachverglasung **Uw=0,7 W/m²K**





Material		Holz-Aluminium
----------	---	----------------

Thermische Isolation		Uw= 0,7 W/m²K		Uw= 0,95 W/m²K
Glaspaket		Dreifachverglasung Dicke 54 mm		Dreifachverglasung Dicke 52 mm

Schallisolation		keine Angabe
-----------------	---	--------------

Sicherheitsbeschläge		Bis RC2
----------------------	---	---------

Dimensionen in mm.	
Rahmenbreite	111,5 x 70 mm
Rahmenbreite Flügel	108,5 x 73 mm
Gesamtrahmenbreite	106 mm
Gesamtrahmenbreite 2-flügelig	145,5 mm

Luftdurchlässigkeit		KLASSE 4
Spritzwasserfestigkeit		KLASSE E1200
Windlast		KLASSE C5



ZERTIFIZIERUNG DURCH DAS PASSIVE HOUSE
INSTITUTE: WARM, TEMPERATE CLIMATE
Component-ID: 0992wi04
Passive House Institute Dr. Wolfgang Feist, 64283 Darmstadt, Germany

Die Wärmedämmwerte werden gemäß den Normen UNI EN 10077/1-2018, UNI EN 10077/2-2018, in Bezug auf ein Fenster mit einem Flügel bestimmt

Die Schalldämmwerte werden unter Bezugnahme auf einen Beschlag mit 1 Flügel BxA (1500x1500mm)

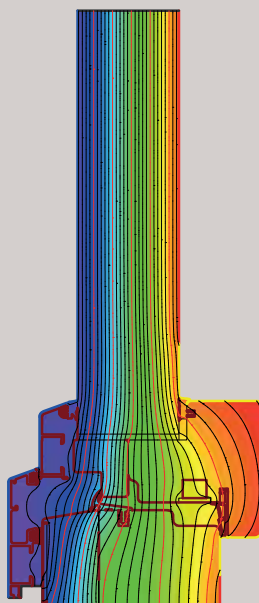

TERMOSCUDO - Glaspaket
52-54 mm Weichholz (SOFT
WOOD) Uf = 0,82 W/m²K

Ug W/m²K	Uw W/m²K
0,5	-» 0,7
0,6	-» 0,8
0,7	-» 0,8
0,8	-» 0,9
0,9	-» 1,0
1,0	-» 1,0
1,1	-» 1,1









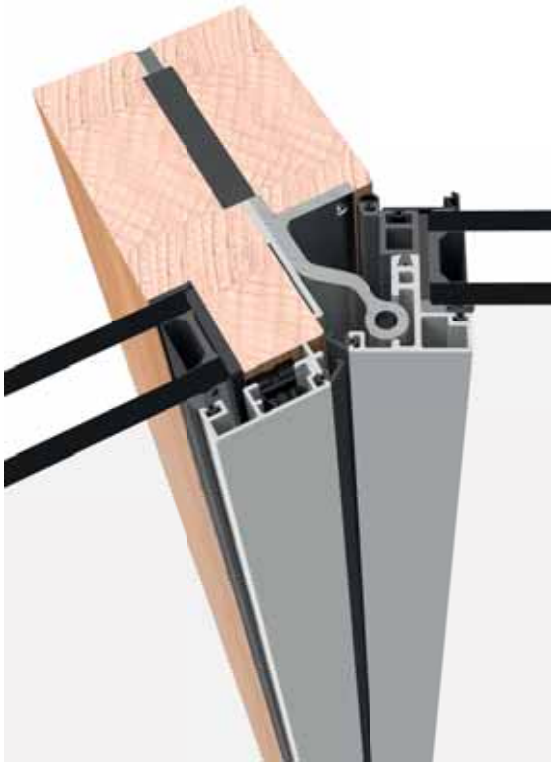

Öffnen
nach
ausßen

FORMAT38

Doppelverglasung $U_w=1,3 \text{ W/m}^2\text{K}$

Dreifachverglasung $U_w=0,85 \text{ W/m}^2\text{K}$



Material	 Holz-Aluminium
Thermische Isolation	 $U_w= 1,3 \text{ W/m}^2\text{K}$  $U_w= 0,85 \text{ W/m}^2\text{K}$
Glaspaket	 Doppelverglasung Dicke 31-37 mm  Dreifachverglasung Dicke 41,5-47 mm
Schallisolation	 R_w bis 42 dB
Sicherheitsbeschläge	 RC2N
Dimensionen in mm.	
Rahmenbreite	40 x 161 mm
Stegbreite	40 mm
Luftdurchlässigkeit	 KLASSE 4
Spritzwasserfestigkeit	 KLASSE E1200
Windlast	 KLASSE C4

Die Wärmedämmwerte werden gemäß den Normen UNI EN 10077/1-2018, UNI EN 10077/2-2018, in Bezug auf ein Fenster mit einem Flügel bestimmt

Die Luft-Wasser-Wind-Leistungen werden unter Bezugnahme auf einen Beschlag mit 2 Flügeln BxA (1500x1500mm) ermittelt

Die Schalldämmwerte werden unter Bezugnahme auf einen Beschlag mit 1 Flügel BxA (1500x1500mm)

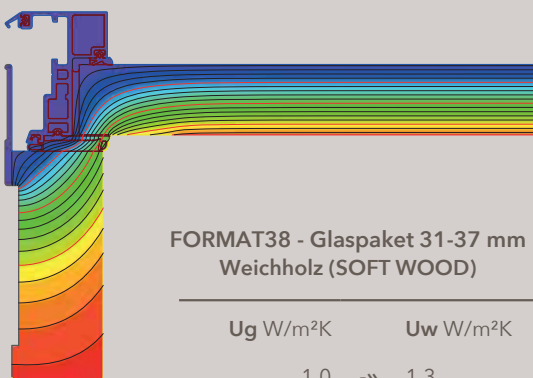

FORMAT38 - Glaspaket 31-37 mm
Weichholz (SOFT WOOD)

$U_g \text{ W/m}^2\text{K}$	$U_w \text{ W/m}^2\text{K}$
1,0	-> 1,3
1,1	-> 1,4
1,2	-> 1,5
1,3	-> 1,6
1,4	-> 1,6
1,5	-> 1,7
1,6	-> 1,8

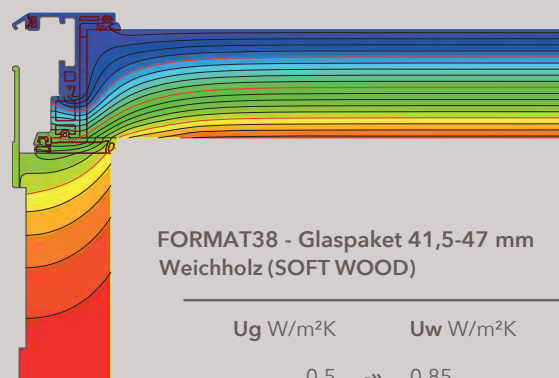

FORMAT38 - Glaspaket 41,5-47 mm
Weichholz (SOFT WOOD)

$U_g \text{ W/m}^2\text{K}$	$U_w \text{ W/m}^2\text{K}$
0,5	-> 0,85
0,6	-> 0,91
0,7	-> 1,0
0,8	-> 1,1
0,9	-> 1,2
1,0	-> 1,3
1,1	-> 1,4



**HEBE-
SCHIEBER**

HS-SLIM80

Doppelverglasung

Uw=1,2 W/m²K

Dreifachverglasung

Uw=0,76 W/m²K

Material	Holz-Aluminium		
Thermische Isolation	Uw= 1,2 W/m ² K Dicke 68 mm	Uw= 0,76 W/m ² K Dicke 78 mm	
Glaspaket	Doppelverglasung Dicke 32 mm	Dreifachverglasung Dicke 52 mm	
Schallisolation	keine Angabe		
Sicherheitsbeschläge	Bis RC2		

Luftdurchlässigkeit		KLASSE 4
Spritzwasserfestigkeit		KLASSE 8A
Windlast		KLASSE C4

Die Wärmedämmwerte werden gemäß den Normen UNI EN 10077/1-2018, UNI EN 10077/2-2018, UNI EN 10456-2008, UNI EN 673-2011, in Bezug auf einen Hebe-Schiebe-Fenster Schema A - BxA (2800x2500mm, $\psi_g = 0,04$ W/mK)

Die Luft-Wasser-Wind-Leistungen werden unter Bezugnahme auf einen Beschlag mit 2 Flügeln BxA (1500x1500mm) ermittelt



HS-SLIM80 - Glaspaket 32 mm Weichholz (SOFT WOOD)

U _g W/m ² K	U _w W/m ² K
1,0	-> 1,2
1,1	-> 1,3
1,2	-> 1,4
1,3	-> 1,5
1,4	-> 1,6
1,5	-> 1,6
1,6	-> 1,7

HS-SLIM80 - Glaspaket 52 mm Weichholz (SOFT WOOD)

U _g W/m ² K	U _w W/m ² K
0,5	-> 0,76
0,6	-> 0,85
0,7	-> 0,95
0,8	-> 1,0
0,9	-> 1,1
1,0	-> 1,2
1,1	-> 1,3



HEBE-
SCHIEBER

HS-DUO80

Doppelverglasung

$U_w=1,2 \text{ W/m}^2\text{K}$

Dreifachverglasung

$U_w=0,8 \text{ W/m}^2\text{K}$

Material		Holz-Aluminium		
Thermische Isolation		<table border="1"> <tr> <td>$U_w=1,2 \text{ W/m}^2\text{K}$ Dicke 68 mm</td> <td>$U_w=0,8 \text{ W/m}^2\text{K}$ Dicke 78 mm</td> </tr> </table>	$U_w=1,2 \text{ W/m}^2\text{K}$ Dicke 68 mm	$U_w=0,8 \text{ W/m}^2\text{K}$ Dicke 78 mm
$U_w=1,2 \text{ W/m}^2\text{K}$ Dicke 68 mm	$U_w=0,8 \text{ W/m}^2\text{K}$ Dicke 78 mm			
Glaspaket		<table border="1"> <tr> <td>Doppelverglasung Dicke 32 mm</td> <td>Dreifachverglasung Dicke 52 mm</td> </tr> </table>	Doppelverglasung Dicke 32 mm	Dreifachverglasung Dicke 52 mm
Doppelverglasung Dicke 32 mm	Dreifachverglasung Dicke 52 mm			
Schallsolation		keine Angabe		
Sicherheitsbeschläge		Bis RC2		

Luftdurchlässigkeit		KLASSE 4
Spritzwasserfestigkeit		KLASSE 8A
Windlast		KLASSE B4

Die Wärmedämmwerte werden gemäß den Normen UNI EN 10077/1-2018, UNI EN 10077/2-2018, UNI EN 10456-2008, UNI EN 673-2011, in Bezug auf einen Hebe-Schiebe-Fenster Schema A - BxA (2800x2500mm, $\psi_g=0,04 \text{ W/mK}$)

Die Luft-Wasser-Wind-Leistungen werden unter Bezugnahme auf einen Beschlag mit 2 Flügeln BxA (1500x1500mm) ermittelt



HS-DUO80 - Glaspaket 32 mm Weichholz (SOFT WOOD)

$U_g \text{ W/m}^2\text{K}$	$U_w \text{ W/m}^2\text{K}$
1,0	→ 1,2
1,1	→ 1,3
1,2	→ 1,4
1,3	→ 1,5
1,4	→ 1,6
1,5	→ 1,6
1,6	→ 1,7

HS-DUO80 - Glaspaket 52 mm Weichholz (SOFT WOOD)

$U_g \text{ W/m}^2\text{K}$	$U_w \text{ W/m}^2\text{K}$
0,5	→ 0,8
0,6	→ 0,88
0,7	→ 0,96
0,8	→ 1,0
0,9	→ 1,1
1,0	→ 1,2
1,1	→ 1,3





Project:
Edificio Tempo
Client:
Private Building
Manufacturer:
Blas Recio & Hijos
Photo by:
Juan Carlos Quindós de la Fuente
Architect:
Álvaro Finat Urgel







Project:
Brighton Marina
Client:
UK Facades
Photo by:
Jim Stephenson
Architect:
UK Facades Architecture



Project:
Villa PLS
Client:
Giovanni Scirè Risichella
Architect:
Studio Corde Venezia







Project:
Oakhill Road
Client:
UK Facades
Photo by:
Jim Stephenson
Architect:
RMA Architects



Project:
Weston Street
Client:
SolidSpace
Photo by:
Jim Stephenson
Architect:
AHMM Architects





Project: **North Wharf Gardens**
Client: **Bouygues**
Photo by: **Jim Stephenson**
Architect: **Powell Dobson**





Project: **Shepherdess Walk**
Client: **Solidspace**
Photo by: **Helen Binet**
Architect: **Jaccaud Zein**





Project: **Shepherdess Walk**
Client: **SolidSpace**
Photo by: **Helen Binet**
Architect: **Jaccaud Zein**







Project:
**JW Marriott Venice
Resort & Spa**
Client:
Matteo Thun & Partners
Architect:
Luca Colombo MTL





Project:
Albany Street
Client:
Philiam Costruction
Photo by:
Jim Stephenson
Architect:
DRMM Architects

Project:
Bedford House
Client:
OCL Facades
Architect:
BPTW Partnership



Project:
Commercial Road
Client:
Mace Group
Architect:
HKR Architects



Project:
Glenthorne Road
Client:
UK Facades
Photo by:
Jim Stephenson
Architect:
**Twenty First
Architecture Ltd**



Project:
Dixon House
Client:
ISG plc
Photo by:
Adelina Iliev
Architect:
**Fletcher Priest
Architects**





Project: **Deptford Anthology**
Client: **J. Sisk & Sons Ltd**
Photo by: **Charles Birchmore & Franklin&Franklin**
Architect: **Associated Architects, Birmingham**





Project:
Casa FRU
Client:
Private House
Manufacturer:
Ventanas Gargón
Architect:
Roberto Lebrero
Borja Gómez



Showroom

LIVIT SH.P.K
Deshmoret e Lirise 56
50000 Gjakovë
ak@livit.li